

# RÄTSELSEITE

## Brücken bauen (HASHI)

Auf dem Spielfeld befinden sich eingekreiste Zahlen: die Inseln.  
 Ziel des Spiels ist es, alle Inseln durch Brücken zu verbinden. Die Brücken müssen am Ende einen zusammenhängenden Pfad ergeben, der alle Inseln erreicht. Dabei gilt folgendes:  
 Brücken verbinden Inseln in waagrechter oder senkrechter Richtung.  
 Brücken dürfen einander nicht kreuzen.  
 Es gibt einfache und doppelte Brücken.  
 Die Zahlen geben an, wie viele Brücken die Insel hat.

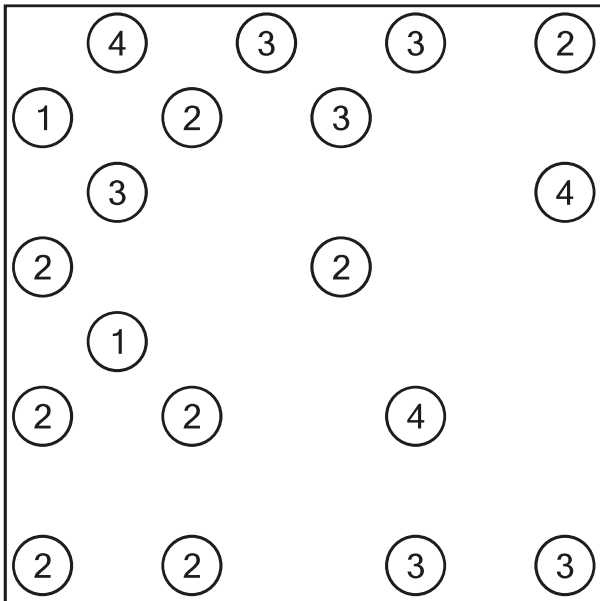

**SUDOKU leicht**

5		6			8	3		
	4							
			1	3		4		
			2	7	6	9	3	
6		7	9		5			1
						7		6
9	7		6	4			2	
		4			3			
			5	2				

**LÖSUNGEN:**

5	1	6	4	2	8	3	7	9
3	4	9	5	6	7	1	8	2
7	2	8	1	3	9	4	6	5
4	5	1	2	7	6	9	3	8
6	3	7	9	8	5	2	4	1
8	9	2	3	1	4	7	5	6
9	7	5	6	4	1	8	2	3
2	6	4	8	9	3	5	1	7
1	8	3	7	5	2	6	9	4

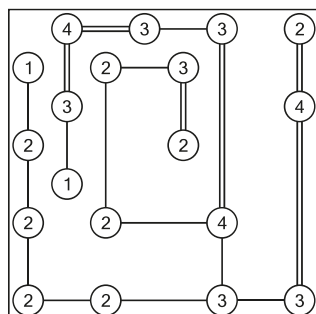

# ZIPPERLEN

## Fillomino

Unterteilen Sie das gesamte Gitter in zusammenhängende Gebiete  
 Jede Zahl im Gitter gibt an, aus wie vielen Feldern das zugehörige Gebiet besteht. In jedes Feld eines Gebiets wird dieselbe Zahl eingetragen. Ein Gebiet kann keine, eine oder mehrere der vorgegebenen Zahlen enthalten. Kein Gebiet darf die Form eines Rechtecks oder Quadrats haben (z. B. sind 2x2 Blöcke verboten).

	4		4		5		9			7	
									9		7
	5				4				5	7	
	8	8		7		5					8
		8						9			
	8					9	4		5	5	
4			7		9					4	
4				9	6		6		5	6	
	4			3		6		3			
5			5		4		3				
8	8		8	3		6					6

## Square0

Das quadratische Rastergitter enthält Punkte auf den Schnittpunkten von Linien. Eine Zahl in einem Feld gibt an, wie viele der vier umgebenden Punkte zu schwärzen sind.

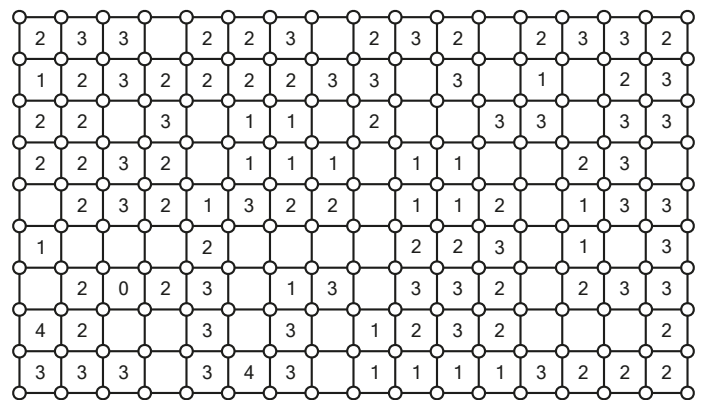

## LÖSUNGEN:

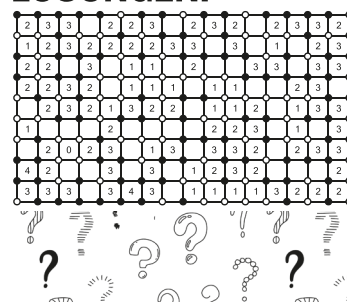

5	4	4	4	3	5	5	9	7	7	7	7	
5	5	4	3	3	4	5	9	9	9	7	7	
5	5	7	7	4	4	5	9	9	5	7	8	
8	8	8	7	7	4	5	4	9	5	8	8	
8	8	8	7	9	9	4	4	9	5	8	8	
8	8	6	7	9	9	9	4	9	5	5	8	
4	6	6	7	9	9	9	6	4	4	4	8	
4	6	6	3	9	6	6	6	4	5	6	8	
4	4	6	3	3	4	4	6	6	3	5	6	6
5	5	5	5	4	4	4	3	3	5	6	6	
8	8	5	8	3	3	6	6	5	5	3	6	
8	8	8	8	8	3	6	6	6	6	3	3	

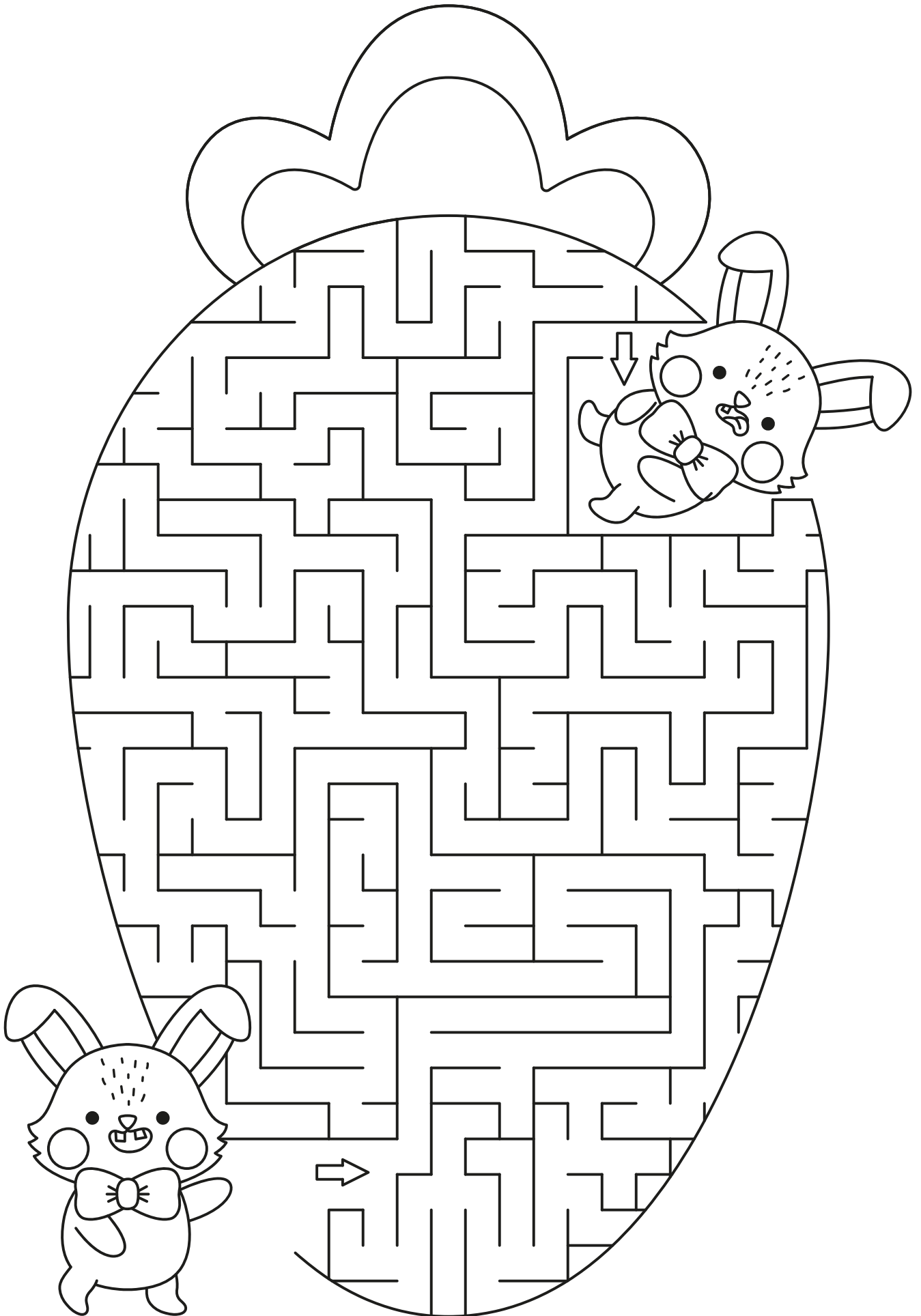

## DANKSAGUNG

Wir haben Abschied genommen von

# Inge Lanzinger

geb. Arnold

\* 02.03.1937 † 25.02.2026

In stiller Trauer:  
**Die Angehörigen**



Die Urnenbeisetzung fand im engsten Kreis statt.  
Für die erwiesene Anteilnahme möchten wir uns  
an dieser Stelle ganz herzlich bedanken.

## ÄRZTETAFEL



Hausarztpraxis  
**DR. MED.  
YVONNE PFOHMANN-DENK**  
Fachärztin für Innere Medizin  
Akupunktur  
Naturheilverfahren  
Notfallmedizin  
Palliativmedizin

**Osterferien vom 30.03. - 10.04.2026**

Vertretung lt. telefonischer Ansage

Ab dem **13.04.2026**  
wieder Sprechstunde

**Lange Straße 14a  
89160 Dornstadt**

Terminvereinbarung  
**Telefon (0 73 48) 96 75 50**

**MITTEN INS SCHWARZE:  
UNSERE TOP ANGEBOTE FÜR SIE**



## Gunzenhauser Haustechnik

■ Heizung ■ Sanitär ■ Lüftung ■ Erneuerbare Energien

**Gunzenhauser Haustechnik**  
Gartenstraße 14  
89160 Dornstadt

Tel. 01 52 / 37 35 04 74  
info@gunzenhauser-haustechnik.de  
www.gunzenhauser-haustechnik.de

**Meisterbetrieb**

## Lieselotte Gugelfuß

\* 29.12.1955 † 09.03.2026

Die Krankheit hat ihre Kraft genommen,  
doch in unseren Herzen bleibt sie für immer.

**In ewiger Dankbarkeit**

Karl  
Thomas und Anja  
Michael und Melanie  
Ines und Tobias mit Lena und Emil

Der Trauergottesdienst mit anschließender Urnenbeisetzung findet  
am 26. März 2026 um 13:30 Uhr in der St. Ulrich Kirche in Dornstadt statt.  
Im Sinne von Lieselotte bitten wir, auf Trauerkleidung zu verzichten.

*Wenn die Zeit endet,  
beginnt die Ewigkeit.*

**OSSWALD**  
Immobilienagentur

KOMPETENT | ERFAHREN | REGIONAL  
Ihr Partner für den Immobilienverkauf

Dronneweg 15 · 89160 Dornstadt  
T 07348 40 77 59 · M 0172 945 77 86  
www.osswald-immobilienagentur.de



**Öchsler GmbH**

Kunst- und Bauglaserei

Dorfstraße 14a Tel.: 07308 5923  
89278 Nersingen www.glaserei-oechsler.de

Reparaturverglasungen | Glastüren | Spiegel  
Glaszuschnitte | Umglasungen | Vordächer  
Küchenrückwände | Ganzglasduschcabinen



**HOLLA DIE HEUFEE**  
HOLLA... WIE DAS DUFTET!

**HEU 7€**  
ca. 2,5 KG

**STROH 5€**  
ca. 1,5 KG

**KLEINTIER-HEU & STROH**  
von schwäbischen Streuobstwiesen & Feldern

- 100 % Streuobstwiesenneu aus dem 1. Schnitt, schonend gemäht, hoher Rohfasergehalt, feste Halme
- Leicht entnehmbar, handverpackt im Papiersack
- auch im Abo erhältlich (schreiben Sie uns an)

Immer donnerstags kostenlose Lieferung an Ihre Haustüre\*

Bestellung unter:  
Mail: [info@heufee.de](mailto:info@heufee.de)  
Tel: 0172 7194956

\* im Verteilgebiet der Mittellingsblätter



Wir bringen neues Leben in Ihr Haus.

**Eine Fassade ganz nach Ihren Vorstellungen?**  
Dafür haben Sie uns! Wir haben für jede Aufgabe die passende individuelle Lösung.  
**Kontaktieren Sie uns jetzt!**



**Mäck GmbH**  
Im Lehrer Feld 58  
89081 Ulm  
Telefon: 0731 / 9793020  
E-Mail: [info@maler-maeck.de](mailto:info@maler-maeck.de)

**HSP STEUER®**  
GERSTETTEN

Innovativ. Persönlich. Kompetent.

# Erfolgreiche Steuerberatung

Angesiedelt in Gerstetten und Niederstotzingen bieten wir mit jahrzehntelanger Erfahrung und modernstem Know-how individuelle **Steuerberatung für Unternehmen, Freiberufler und Privatpersonen.**

Nutzen Sie die Vorteile einer professionellen Beratung – wir freuen uns auf Ihre Kontaktaufnahme.



HSP STEUER Feil GmbH Steuerberatungsgesellschaft  
Tel.: 07323 96060 • E-Mail: [gerstetten@hsp-steuer.de](mailto:gerstetten@hsp-steuer.de)

[hsp-steuer.de/gerstetten](https://hsp-steuer.de/gerstetten)



**Herzenswärme inklusive:**  
Freiwilliges Soziales Jahr bei der Lebenshilfe Donau-Iller



Entdecken und bewerben!  
[lhd-mitarbeit.de](https://lhd-mitarbeit.de)



**WOCHENANGEBOT** *...Frische aus dem Blaustein*  
seit 1911  
23.03. bis 28.03.26 Metzgerei Durst GmbH

**Backschinken**  
saftig im Geschmack **1,89 €** 100 g

**Schweinebraten**  
aus der Keule **1,19 €** 100 g

**UNSERE EMPFEHLUNG**  
**Blutwurst und Schwartenmagen**  
Hausmacher Art

Für Änderungen und Druckfehler keine Haftung. Solange Vorrat reicht.

**Sie finden uns in Blaustein, Burlafingen und Arnegg**

SI

## STOF IMMOBILIEN

KOSTENLOSE MARKTWERTERMITTLUNG

Ihrer Immobilie mit Aushändigung einer schriftlichen Expertise



Marcel Stof  
Büro Alb  
Marktplatz 25/1  
89150 Laichingen



Tobias Mayer  
Büro Ulm  
Bockgasse 6  
89073 Ulm

fon 0731 7906030-0  
mail [info@stof-immobilien.de](mailto:info@stof-immobilien.de)

[www.stof-immobilien.de](https://www.stof-immobilien.de)

Wolfgang Lentz

**20**  
20 Jahre

Die Jubiläumsgemeinschaft der 20-jährigen Mitglieder des Dornstädter Gewerbevereins hat sich zum Zweck der Förderung der wirtschaftlichen Entwicklung der Dornstädter Gewerbetreibenden gegründet.

Die Jubiläumsgemeinschaft hat sich zum Zweck der Förderung der wirtschaftlichen Entwicklung der Dornstädter Gewerbetreibenden gegründet.

**Immobilienverkauf ist Vertrauenssache!**

Wolfgang Lentz  
Dornstadt  
0173-711 8 711

*Wir sehen uns bei der Gewerbeschau am 21. + 22. März in Westerstetten*



## Junginger Schätzle

Modelflohmarkt für Frauen

**Samstag, 18. April 2026 • 19 - 22 Uhr**  
Ulmer Albhalle, Ulm-Jungingen

Bar, Shoppen & Anstoßen

Eine Veranstaltung des Junginger Kinderbasar e.V.  
Infos & Anmeldung: junginger-schaetzle@gmx.de



<p style="text-align: center;"><b>Mobile Fußpflege</b></p> <p style="text-align: center;">Magdalena Svoboda</p> <p style="text-align: center;"><b>Mob.: 0176-96 33 74 85</b></p> <p style="text-align: center;">Tel.: 07336-95 18 980</p>	<ul style="list-style-type: none"> <li>• Fußbad</li> <li>• Nägel kürzen</li> <li>• Hornhaut abtr.</li> <li>• Fußmassage</li> </ul>
---	--

**Suche zuverlässige Putzhilfe für Privathaushalt in Dornstadt**

Für 3 Stunden pro Woche, am Montag, Mittwoch oder Freitag Nachmittag.

Angebote bitte per Mail an [mail.putzhilfe@gmx.de](mailto:mail.putzhilfe@gmx.de).



## ZEITGEIST STUCKATEURE

STUCKATEURMEISTERBETRIEB · INH. JENS STADTMÜLLER

- ENERGETISCHE FASSADEN-SANIERUNG
- ALTBAU-SANIERUNG · FASSADEN & AUSSENPUTZ
- INNENPUTZ- & AUSBAU · TROCKENBAU- & ESTRICH
- RENOVIERUNGS- & AUSBESSERUNGSARBEITEN
- SOCKEL-SANIERUNG · STUCK
- WAND- & BODENVEREDELUNGEN

**TELEFON: 0176 643 472 77**

**KONTAKT@ZEITGEIST-STUCKATEURE.DE**

INH. JENS STADTMÜLLER · PFAHLÄCKERWEG 13 · 89081 ULM-MÄHRINGEN

## SCHWEIZER Gebäudereinigung

WOHLRÄUME STATT ALPTRÄUME.

### Reinigungskraft (m/w/d) auf Minijob-Basis gesucht

für die Grundschule in 89198 Westerstetten suchen wir ab sofort zuverlässige Unterstützung im Bereich Reinigung!

- Arbeitszeit: Mo. - Fr. 2,25 Stunden ab 16:00 Uhr
- Voraussetzung: gute Deutschkenntnisse, Zuverlässigkeit und Sorgfalt
- 15,00 € Stundenlohn

Die Stelle ist ideal für Paare, die gerne zusammenarbeiten möchten.

Du wirst selbstverständlich gründlich eingearbeitet und arbeitest in einem freundlichen Team.

**WIR FREUEN UNS AUF DEINE BEWERBUNG!**

**Ansprechpartner:**  
Frau Gallo  
[gallo@schweizer-sgr.de](mailto:gallo@schweizer-sgr.de)  
Tel. 0731/51818 von 8.00 bis 13.00 Uhr



### Azubi gesucht Bewirb dich jetzt als Maler und Lackierer (m/w/d)





Hermann-Köhl-Str. 11  
89160 Dornstadt

[www.maler-dillenz.de](http://www.maler-dillenz.de)

## Scheible Bestattungen e.K.

Blumenstraße 16  
89183 Holzkirch  
Tel. 07340-96970

Hindenburgstraße 5  
89129 Langenau  
Tel. 07345-21792

[www.scheible-bestattungen.de](http://www.scheible-bestattungen.de)

**Tag und Nacht erreichbar (auch an Sonn- und Feiertagen)**  
Selbstverständlich sind wir bei einem aktuellen Trauerfall zu jeder Zeit in vollem Umfang für Sie da.

Das Staatliche Hochbauamt Ulm sucht (m/w/d)

### Sachbearbeiter für das Vertragswesen

Bitte senden Sie Ihre Bewerbung an:  
[bewerbung.hbaul@vbv.bwl.de](mailto:bewerbung.hbaul@vbv.bwl.de)



Baden-Württemberg  
Bundesbau  
Staatliches Hochbauamt Ulm





Holzsteige 8  
89160 Dornstadt  
Tel.: 07348 – 96 77 44



**Öffnungszeiten:**  
Montag – Freitag 8.00 – 12.30 Uhr  
Montag – Freitag 14.00 – 18.30 Uhr  
Samstag: 8.00 – 13.00 Uhr

**Angebote**

gültig vom 21.03.2026 – 04.04.2026

**Zwiefalter** *Neu!*  
Schwäb. Alb-Schorle  
Apfel-Rhabarber **17,99 €**  
24 x 0,33 ltr., zzgl. 3,42 € Pfand (1 Liter = 2,27 €)

**Rietenauer**  
Mineralquelle mit,  
wenig oder ohne  
Kohlensäure **5,49 €**  
12 x 0,70 ltr., zzgl. 3,30 € Pfand (1 Liter = 0,65 €)

**Berg Brauerei**  
Hefeweizen **19,99 €**  
20 x 0,50 ltr., zzgl. 3,10 € Pfand (1 Liter = 2,00 €)

**burkhardt**  
Weinschorle  
Verschiedene Sorten **34,49 €**  
24 x 0,33 ltr., zzgl. 3,42 € Pfand (1 Liter = 4,35 €)

**Teinacher**  
Genusslimonade  
Verschiedene Sorten **9,99 €**  
12 x 0,33 ltr., zzgl. 2,46 € Pfand (1 Liter = 2,52 €)

**Kaiser**  
Jubelbier  
100 Jahre **18,99 €**  
Musikverein Scharenstetten  
20 x 0,33 ltr. zzgl. 4,50 € Pfand (1 Liter = 2,87 €)

Angebot gültig nur im Abholmarkt, und solange Vorrat reicht! Irrtum oder Druckfehler vorbehalten!

**ZURRPACK**  
Unsere Ideen sind Ihre Sicherheit

**WIR SUCHEN!**

Wir sind **ZURRPACK** – Hersteller in Deutschland für Spann- und Zurrgurte sowie textile Lastaufnahmemittel.

**AUSHILFE BUCHHALTUNG (m/w/d)**  
Minijob-Basis

- Unterstützung bei Buchungen im ERP
- Beleg- und Büroorganisation
- Idealerweise kaufmännische Erfahrung

**AZUBI INDUSTRIEKAUFMANN-/FRAU (m/w/d)**  
Start 1. September 2026

- Einblicke in Einkauf, Vertrieb, Marketing & Buchhaltung
- Organisation und Kommunikation im Unternehmen
- Mittlere Reife oder höher

**AZUBI FACHKRAFT FÜR LAGERLOGISTIK (m/w/d)**  
Start 1. September 2026

- Warenannahme, Kommissionierung & Versand
- Arbeiten mit Lagerverwaltungssystemen
- Interesse an Logistik und praktischer Arbeit

**WIR BIETEN**

- Familienunternehmen
- kurze Entscheidungswege
- gute Übernahmechancen

Mehr Infos?

**Jetzt bewerben:**  
bewerbung@zurrapack.com

**ZURRPACK GmbH, Hermann-Köhl-Str. 2, 89160 Dornstadt**

**Deutsches Rotes Kreuz** DRK-Kreisverband Ulm e.V. (STABIL-SOZIAL)

**Tagespflege. Bunter, munterer, geselliger**  
Tel.: 07348 6046926 - tomerdingen@drk-ulm.de

Die Tagespflege Tomerdingen des DRK Kreisverbandes Ulm e.V. bietet Ihnen eine liebevolle Betreuung, abwechslungsreiche Aktivitäten und eine herzliche Gemeinschaft – tagsüber bestens versorgt, abends wieder zuhause. Und das in unmittelbarer Nähe. Entlasten Sie sich und Ihre Angehörigen und entdecken Sie ein Stück Lebensfreude im Alltag.

**ANGEBOT**

<b>Hackfleisch gemischt</b>	100 g	<b>0,99 €</b>
<b>Schinkenkrakauer</b>	100 g	<b>1,15 €</b>
<b>Grillwürste</b>	100 g	<b>0,98 €</b>
<b>Schwarzwurst im Ring</b>	100 g	<b>0,89 €</b>

**Laibles Paprikawürste einfach gut!**

**Landmetzgerei Laible**  
Lange Str. 83, 89129 Langenau  
www.landmetzgerei-laible.de  
Tel. 07345 / 5907

## Urlaubsvertretungen gesucht (m/w/d)

Für den **03.09.** suchen wir in den Sommerferien eine Urlaubsvertretung in **Tomerdingen** zur Verteilung des Mitteilungsblattes.

Das Gebiet umfasst u.a. folgende Straßen:  
Am Hohlweg, Dornstadter Weg, Elchinger Weg, Graf-Albrecht-Str., Hahnenweilerstr., Hofäckerweg, Kirchgasse, Pfluggasse, Ulmer Str., Wannemacherstr., Zwischen d. Wiesen

Das Gebiet umfasst 186 Abonnenten und hat einen zeitlichen Aufwand von ca. 3 Stunden.

Für die Vertretung gibt es eine faire und sehr gute Bezahlung.

Die Amtsblätter werden am Donnerstagvormittag angeliefert und müssen bis 20 Uhr in den Briefkästen der Abonnenten sein.

Kurze Bewerbungen (Zweizeiler mit Anschrift und Kontaktdaten) per Mail an [info@zipperlen.green](mailto:info@zipperlen.green)

Bei Interesse wenden Sie sich bitte an

**Druck & Medien Zipperlen GmbH**  
Herrn Michael Gugelfuß  
| Telefon 07 3 48. 98 76 - 19

| Druck & Medien Zipperlen GmbH  
| Dieselstraße 3 | 89160 Dornstadt  
| [info@zipperlen.green](mailto:info@zipperlen.green)  
| [www.zipperlen.green](http://www.zipperlen.green)

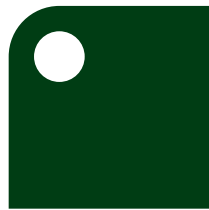

**ZIPPERLEN**

**ZIPPERLEN** 

Wir drucken mehr als Ihr Blättle. Folgen Sie uns

## DIREKT EINKAUFEN BEIM BAUERN

Wir sind für Sie vor Ort:

- Dienstag (08 - 13 Uhr)
- Freitag (13 - 17 Uhr)

(Marktplatz Dornstadt)

**ECKBAUER'S** 

**HOFMARKT**

Machtolsheimer Str. 1  
89150 Suppingen  
Tel: 07333 7633  
[www.eckbauers-hofmarkt.com](http://www.eckbauers-hofmarkt.com)

Unsere Wurstwaren sind ohne Laktose, Glutamat & Geschmacksverstärker

**Schapfen Mühle**  
seit 1452 

Das Beste aus Tradition und Innovation.  
Wir sind ein innovatives Familienunternehmen und produzieren und vertreiben Mühlenprodukte, Mühlenmischungen und Cerealien. Zur Verstärkung unseres Teams suchen wir ab sofort für unseren Standort Dornstadt einen engagierten

## Mitarbeiter Webshop (m/w/d)

Teilzeit 12 Stunden/Woche

### Ihre Aufgaben

- Kommissionieren von Bestellungen sowie der dazugehörige Paketversand
- Kontrolle der Warenbestände im Lager und ggf. Bestellung der Ware
- Urlaubs- und Krankheitsvertretung in der kaufmännischen Bestellabwicklung (Bearbeitung von Kundenanfragen, Fakturierung sowie Rechnungskontrolle)

### Ihr Profil

- Sorgfältige, strukturierte und selbstständige Arbeitsweise
- Freude an der Arbeit im Team
- Sicherer Umgang mit dem PC sowie Kenntnisse in MS-Office

### Wir bieten

- Beschäftigung in der Gleitzone
- Feste Arbeitstage: Montag und Mittwoch von 8:00 – 14:00 Uhr
- 20 % Mitarbeiterabbatt im Mühlenladen

Wir freuen uns auf Ihre Bewerbung – vorzugsweise per E-Mail.

SchapfenMühle GmbH & Co. KG | z. Hd. Frau Staudenmeyer | Franzenhauserweg 21  
89081 Ulm-Jungingen | [personal@schapfenmuehle.de](mailto:personal@schapfenmuehle.de)

## Ruhige Arbeitsweise. Sorgfältige Zahnmedizin. Mit Herz.

Wir suchen für unsere ruhige Zahnarztpraxis,

eine **Zahnmedizinische Fachangestellte (m/w/d)** für die Behandlungsassistenten

für Menschen, die Präzision, Verlässlichkeit und Konzentriertes Arbeiten schätzen.

Ein strukturierter Einstieg ist selbstverständlich – auch für Wiedereinsteiger/-innen.

Klare Abläufe.  
Keine Dauerüberlastung.  
4-Tage Woche

Kurzes Gespräch reicht.  
✉ [info@zahnarztpraxis-listander.de](mailto:info@zahnarztpraxis-listander.de)  
☎ 07348-5311





ZAHNARZTPRAXIS  
DR. FRIEDERIKE LISTANDER



**LIEBE AUF DEN ERSTEN  
SCHLUCK**



[www.finkbeiner.biz](http://www.finkbeiner.biz)  
[@finkbeinergetraenke](https://www.instagram.com/finkbeinergetraenke)  

**FINKBEINER**  
Getränke