

Ärztetafel

Dr. Flaschka, Pulling und Kollegen

Allgemeinärztliche Praxis
Ehingerstr. 31-33, 89155 Erbach
Tel. 07305 7314

Liebe Patient:innen,
unsere Praxis bleibt vom
07.04.2026 - 10.04.2026 geschlossen.

Ab 13.04.2026 ist unsere Praxis wieder für Sie geöffnet.
Die Vertretung erfolgt durch die Kolleginnen und Kollegen
in Erbach, Dellmensingen, Einsingen und Göggingen.

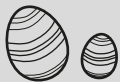

*Wir wünschen Ihnen
Frohe Ostern*

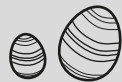

**MITTEN INS SCHWARZE:
UNSERE TOP ANGEBOTE FÜR SIE**



engagiert-in-ulm.de



23. - 30. April 26
EngagierDich-Woche

Finde hier dein passendes Ehrenamt



Stadt Ulm engagiert in
ulm **ulm**



UNSER SPENDENKONTO
Kreissparkasse Tübingen
IBAN: DE10641500200000126063
Telefon 07071/9468-11
krebskranke-kinder-tuebingen.de

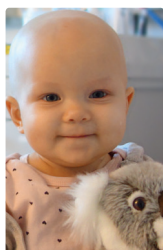

**MUT.
HILFE.
HOFFNUNG.**
Helfen Sie
krebskranken Kindern
und deren Familien
mit Ihrer Spende!

WWW.ZIPPERLEN.GREEN **GREEN PRINT**
**gedruckt auf
100% Recyclingpapier**

März – Angebote

Livocab

direkt Kombi 4ml/5ml



statt 20,36 €**

14,95 €***

ASS 100

ratio TAH 14St*



statt 5,59 €**

3,25 €***

Thomapyrin classic 20St*

statt 8,82 €**

6,95 €***



Gelorevoice 20St

statt 11,10 €**

8,45 €***



Buscopan plus 20St*



statt 14,57 €**

11,45 €***

Volta Dexibu 20St*



statt 12,19 €**

9,25 €***

Wick MediNait 90ml*

statt 16,99 €**

12,95 €***



Carmenthin 14St*

statt 14,95 €**

10,65 €***



(*zu Risiken u. Nebenwirkungen lesen Sie die Packungsbeilage od. fragen Sie Ihren Arzt/Apotheker)
(**AVP/UVF gem. Lauer-Taxe Stand 12.02.2026) (***) Preis gültig bis 31.03.2026; nur solange Vorrat reicht)

E-Rezepte und Produkte

bei uns **online vorbestellen**
und doppelte Wege sparen oder liefern lassen –

Mach ich mit der **mea app**

Jetzt **App**
runterladen!



... und sehen, was
auf der Karte ist



Ihr Gesundheitspartner vor Ort!

Bestellen unter:
WWW.ZIPPERLEN.GREEN/VERLAG

RÄTSELSEITE

Brücken bauen (HASHI)

Auf dem Spielfeld befinden sich eingekreiste Zahlen: die Inseln.
 Ziel des Spiels ist es, alle Inseln durch Brücken zu verbinden. Die Brücken müssen am Ende einen zusammenhängenden Pfad ergeben, der alle Inseln erreicht. Dabei gilt folgendes:
 Brücken verbinden Inseln in waagrechter oder senkrechter Richtung.
 Brücken dürfen einander nicht kreuzen.
 Es gibt einfache und doppelte Brücken.
 Die Zahlen geben an, wie viele Brücken die Insel hat.



LEICHT

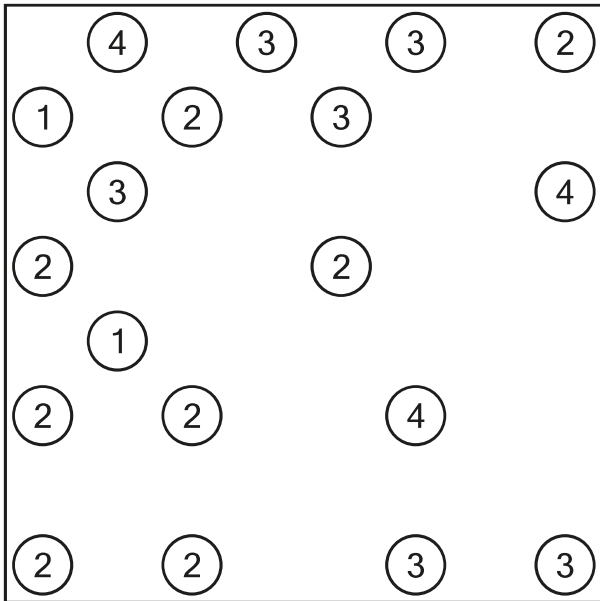

SUDOKU leicht

5		6			8	3			
	4								
			1	3		4			
			2	7	6	9	3		
6		7	9		5			1	
						7		6	
9	7		6	4				2	
		4			3				
			5	2					

LÖSUNGEN:

5	1	6	4	2	8	3	7	9
3	4	9	5	6	7	1	8	2
7	2	8	1	3	9	4	6	5
4	5	1	2	7	6	9	3	8
6	3	7	9	8	5	2	4	1
8	9	2	3	1	4	7	5	6
9	7	5	6	4	1	8	2	3
2	6	4	8	9	3	5	1	7
1	8	3	7	5	2	6	9	4

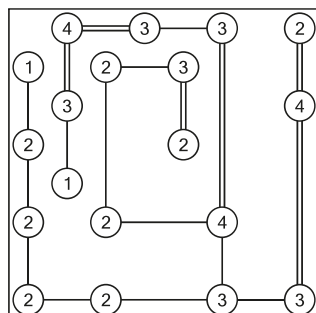

ZIPPERLEN

Fillomino

Unterteilen Sie das gesamte Gitter in zusammenhängende Gebiete
 Jede Zahl im Gitter gibt an, aus wie vielen Feldern das zugehörige Gebiet besteht. In jedes Feld eines Gebiets wird dieselbe Zahl eingetragen. Ein Gebiet kann keine, eine oder mehrere der vorgegebenen Zahlen enthalten. Kein Gebiet darf die Form eines Rechtecks oder Quadrats haben (z. B. sind 2x2 Blöcke verboten).

	4		4		5		9		7	
								9		7
	5				4			5	7	
	8	8		7		5				8
		8					9			
	8					9	4		5	5
4			7		9					4
4				9	6		6		5	6
	4			3		6		3		
5			5		4		3			
8	8		8	3		6				6

Square0

Das quadratische Rastergitter enthält Punkte auf den Schnittpunkten von Linien. Eine Zahl in einem Feld gibt an, wie viele der vier umgebenden Punkte zu schwärzen sind.

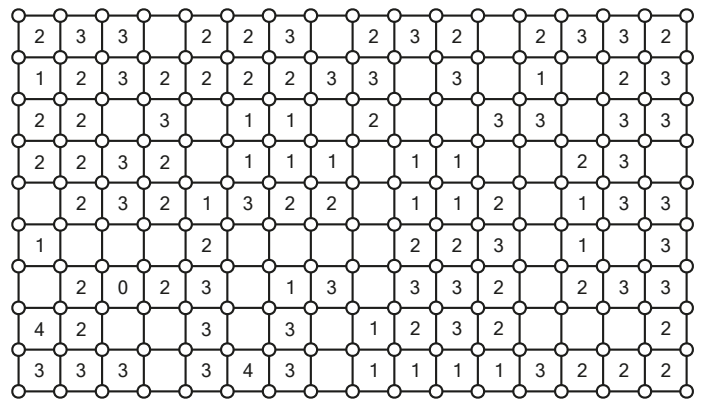

LÖSUNGEN:

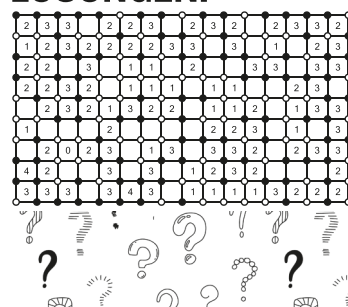

5	4	4	4	3	5	5	9	7	7	7
5	5	4	3	3	4	5	9	9	9	7
5	5	7	7	4	4	5	9	9	5	7
8	8	8	7	7	4	5	4	9	5	8
8	8	8	7	9	9	4	4	9	5	8
8	8	6	7	9	9	9	4	9	5	8
4	6	6	7	9	9	9	6	4	4	8
4	6	6	3	9	6	6	6	4	5	6
4	4	6	3	3	4	6	6	3	5	6
5	5	5	5	4	4	4	3	3	5	6
8	8	5	8	3	3	6	6	5	5	3
8	8	8	8	8	3	6	6	6	6	3

Das Staatliche Hochbauamt Ulm sucht (m/w/d)

Sachbearbeiter für das Vertragswesen

Bitte senden Sie Ihre Bewerbung an:
bewerbung.hbaul@vbv.bwl.de



Baden-Württemberg
 Bundesbau
 Staatliches Hochbauamt Ulm



Öchsler GmbH

Kunst- und Bauglaserei

Dorfstraße 14a Tel.: 07308 5923
 89278 Nersingen www.glaserei-oeschler.de

Reparaturverglasungen | Glastüren | Spiegel
 Glazuschnitte | Umglasungen | Vordächer
 Küchenrückwände | Ganzglasduschkabinen

BERNINA HAUSMESSE **BERNINA** *made to create*

26. & 27. März 2026
10 – 13 Uhr | 14 – 18 Uhr

Erleben Sie die Welt von BERNINA hautnah!
 Testen Sie unsere hochwertigen **Nähmaschinen**
und Overlocker direkt vor Ort.

- ✓ Maschinen & Overlocker selber ausprobieren
- ✓ Persönliche Beratung vor Ort
- ✓ Neuheiten und Zubehör entdecken

Exklusiv zur Hausmesse:
10% Rabatt auf den UVP

auf alle Nähmaschinen und –zubehör



●●●● **NAHTPUNKT** - Nähmaschinen, Kurse, Stoffe
 Schultheißenstr. 6 | 89081 Ulm-Grimmelfingen
 www.nahtpunkt.de 0731 / 20 64 35 95

ZIPPERLEN

Wir drucken mehr als Ihr Blättle. Folgen Sie uns



HOLLA DIE HEUFEE
 HOLLA. WIE DAS DUFTET!

HEU 7€
 ca. 2,5 KG

STROH 5€
 ca. 1,5 KG

KLEINTIER-HEU & STROH

von schwäbischen Streuobstwiesen & Feldern

- 100% Streuobstwiesenheu aus dem I. Schnitt, schonend gemäht, hoher Rohfasergehalt, feste Halme
- Leicht entnehmbar, handverpackt im Papiersack
- auch im Abo erhältlich (schreiben Sie uns an)

Immer donnerstags kostenlose Lieferung an Ihre Haustüre*

Bestellung unter:

Mail: info@heufee.de
 Tel: 0172 7194956

* im Verteilgebiet der Mitteilungsblätter



www.karletshofer.com

Weniger Heizkosten mit gedämmtem Dachboden!

Bei vielen Gebäuden mit kaltem Dachboden bildet die oberste Geschossdecke den Abschluss der wärmedämmenden Gebäudehülle. Ein ungenügend oder nicht gedämmter Dachboden ist für einen Großteil des Wärmeverlustes eines Gebäudes verantwortlich.



Super! So bleibt's warm!



Holzbau Karletshofer GmbH & Co. KG

89195 Staig-Steinberg

Waldstraße 7

Tel.: 07346 - 91 94 54

E-Mail: info@karletshofer.com



PECON
 Systems for cell culture and microscopy

PeCon ist ein innovatives, mittelständisches Unternehmen im Bereich Entwicklung und Herstellung von Systemen für die Zellkultur und Mikroskopie. Zur Verstärkung unseres Teams suchen wir zum nächstmöglichen Zeitpunkt einen

Compliance-Beauftragten (m/w/d)

Ihre Aufgaben:

- Sicherstellung der Einhaltung aller normativen und regulatorischen Anforderungen zur CE-Kennzeichnung von Laborgeräten
- Durchführung und Dokumentation von Konformitätsbewertungen
- Erstellung und Pflege der technischen Dokumentation, Risiko-beurteilungen sowie von Arbeitsanweisungen/Manuals
- Zusammenarbeit mit Entwicklung, QS und externen Prüfinstituten
- Begleitung von Audits und Konformitätsprüfungen

Ihr Profil:

- Erfahrung im Bereich CE-Konformität bzw. Produktcompliance
- Kenntnisse relevanter EU-Richtlinien und harmonisierter Normen
- Idealerweise Studium im Bereich Ingenieurwesen, Elektrotechnik, Maschinenbau, Medizintechnik oder vergleichbar
- Strukturierte Arbeitsweise und gute Kommunikationsfähigkeit
- Gute Deutsch- und Englischkenntnisse

Unser Angebot: Eine verantwortungsvolle, interessante Tätigkeit in kooperativem Arbeitsumfeld mit kurzen Entscheidungswegen in einem motivierten Team und Familienunternehmen.

Wir freuen uns auf Ihre Bewerbung mit frühestmöglichem Eintrittstermin per E-Mail an:

bewerbung@pecon.biz
 Betreff: „Compliance 2026“

www.pecon.biz

PECON GmbH
 Dr. Oliver Merk
 Ziegeleistraße 50
 89155 Erbach



ULM – DONAUSTETTEN - NEUBAU/ERSTBEZUG DAUERHAFT GÜNSTIG – WIR BAUEN ZUKUNFT

Reinemittelhaus, naturnahes wohnen und die Nähe zur Stadt, nur noch ein Haus frei, 5-6 Zimmer, Vollunterkellerung **€ 497.000**

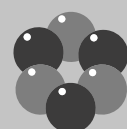

seit 1975

Wir suchen: Wohnungen, Häuser, Mehrfamilienhäuser, freie Bauplätze und Abbruchhäuser in begehrten Lagen

Brändle Immobilien | 72622 Nürtingen

Tel.: 07022 904304 | Fax: 07022 3084374

info@braendle-immobilien.de



LIEBE AUF DEN ERSTEN SCHLUCK



www.finkbeiner.biz
@finkbeinergetraenke

FINKBEINER
Getränke

Krankenpflege

Altenpflege

Kinder-Krankenpflege

DEINE AUSBILDUNG.

Eine **Ausbildung** – drei Berufsfelder.

Pflegefachfrau / -mann m/w/d

Entscheide dich für eine EU-weit anerkannte generalistische Pflegeausbildung in der ADK GmbH mit tollen Zukunftsperspektiven und attraktivem Ausbildungsgehalt.

Ausbildungsstart:
April und September

Wir bezahlen deinen Führerschein!

Alle Infos:

Ambulanter Pflegedienst*

Psychiatrische Einrichtung

Alb-Donau Klinikum*

Seniorenzentren*

Ambulanter Pflegeservice

Alb-Donau-Kreis · Ulm

* Einrichtungen der ADK GmbH für Gesundheit und Soziales

www.adk-gmbh.de

Herzenswärme inklusive:

Freiwilliges Soziales Jahr bei der Lebenshilfe Donau-Iller

Entdecken und bewerben!

lhd-mitarbeit.de

Junginger Schätzle

Modelflohmarkt für Frauen

Samstag, 18. April 2026 • 19 - 22 Uhr
Ulmer Albhalle, Ulm-Jungingen

Bar, Shoppen & Anstoßen

Eine Veranstaltung des Junginger Kinderbasar e.V.
Infos & Anmeldung: junginger-schaetzle@gmx.de

HOLLA DIE HEUFEE

HOLLA... WIE DAS DUFTET!

HEU 7€

CA. 2,5 KG

STROH 5€

CA. 1,5 KG

KLEINTIER-HEU & STROH

von schwäbischen Streuobstwiesen & Feldern

- 100 % Streuobstwiesenneu aus dem I. Schnitt, schonend gemäht, hoher Rohfasergehalt, feste Halme
- Leicht entnehmbar, handverpackt im Papiersack
- auch im Abo erhältlich (schreiben Sie uns an)

Immer donnerstags kostenlose Lieferung an Ihre Haustüre*

Bestellung unter:

Mail: info@heufee.de
Tel: 0172 7194956

* im Verteilgebiet der Mitteilungsblätter

Kaufwunsch!

Liebe Eigentümer! Ich suche für eine sympathische Familie ein Haus mit Garten in der Region. Renovierungen sind kein Problem. Kaufpreis bis +/- 600.000 Euro. Wir freuen uns über jedes Angebot. Ihre regionale Maklerin Malin Winzer, Tel. 0731/71 577-23

GARANT Immobilien