

 **FINDE 10 UNTERSCHIEDE**

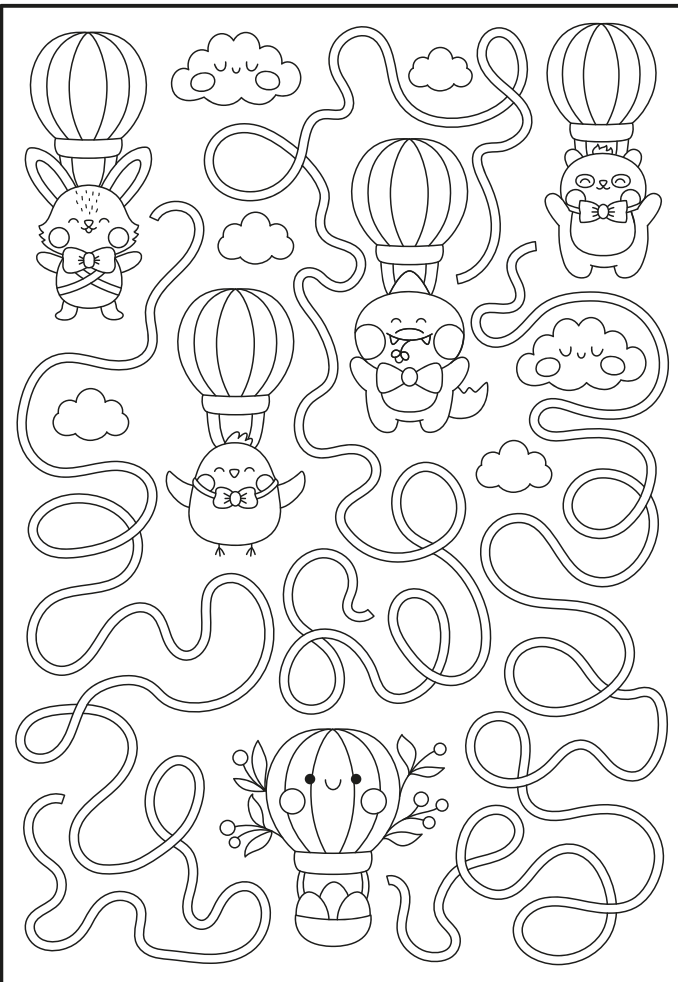

MALEN NACH ZAHLEN + RECHNEN

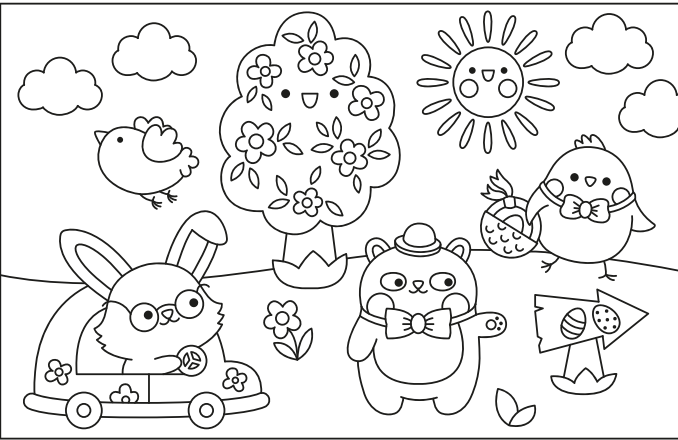
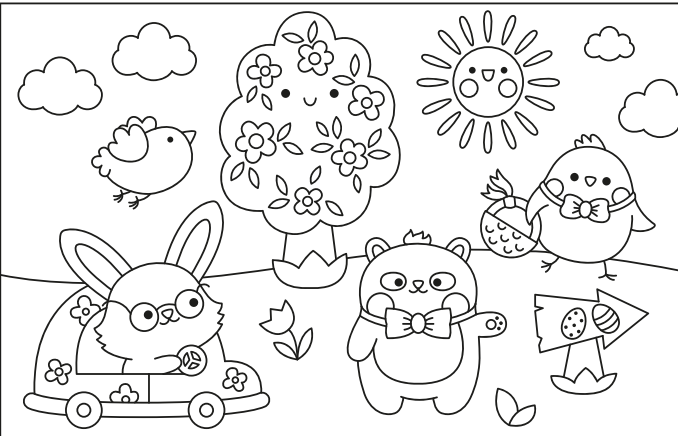
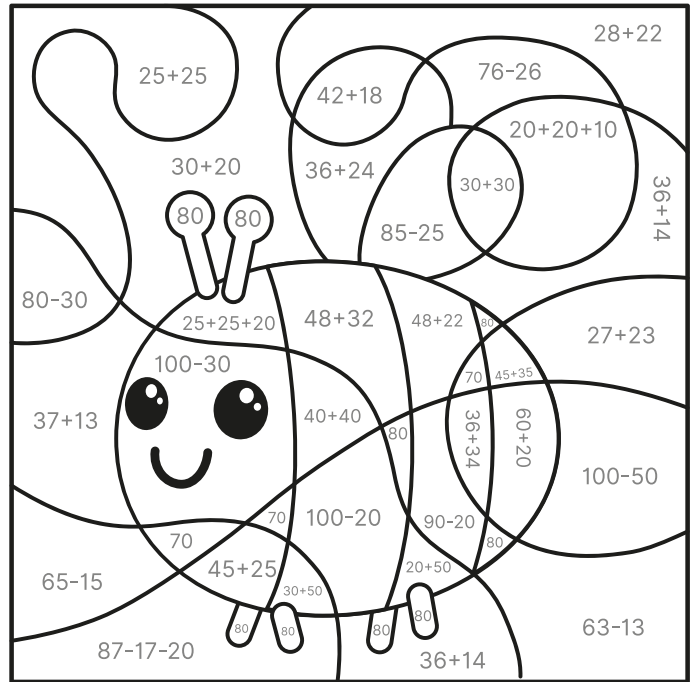

- 50**
grün
- 60**
hellblau
- 70**
gelb
- 80**
schwarz

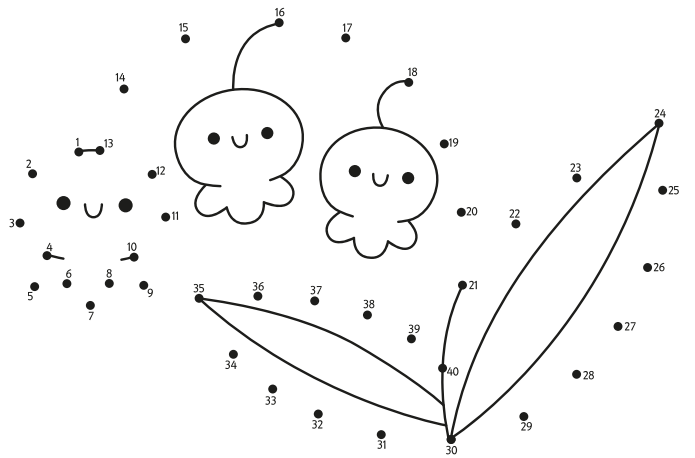

RÄTSELSEITE

Brücken bauen (HASHI)

Auf dem Spielfeld befinden sich eingekreiste Zahlen: die Inseln.
 Ziel des Spiels ist es, alle Inseln durch Brücken zu verbinden. Die Brücken müssen am Ende einen zusammenhängenden Pfad ergeben, der alle Inseln erreicht. Dabei gilt folgendes:
 Brücken verbinden Inseln in waagrechter oder senkrechter Richtung.
 Brücken dürfen einander nicht kreuzen.
 Es gibt einfache und doppelte Brücken.
 Die Zahlen geben an, wie viele Brücken die Insel hat.



LEICHT

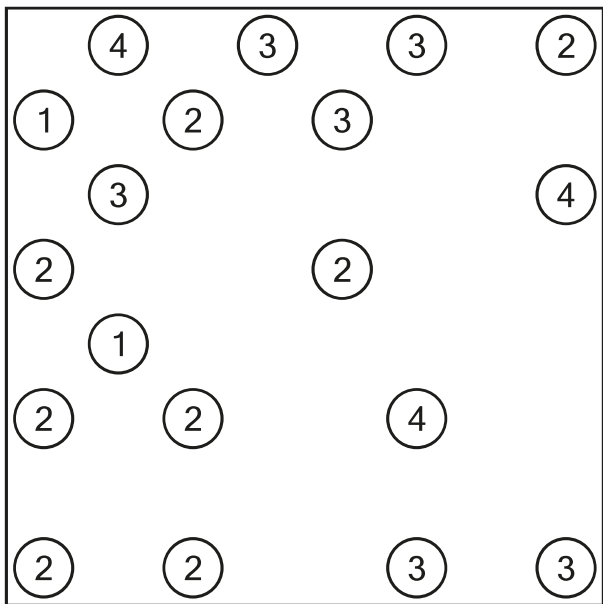

SUDOKU leicht

5		6			8	3			
	4								
			1	3		4			
			2	7	6	9	3		
6		7	9		5			1	
						7		6	
9	7		6	4				2	
		4			3				
			5	2					

LÖSUNGEN:

5	1	6	4	2	8	3	7	9	
3	4	9	5	6	7	1	8	2	
7	2	8	1	3	9	4	6	5	
4	5	1	2	7	6	9	3	8	
6	3	7	9	8	5	2	4	1	
8	9	2	3	1	4	7	5	6	
9	7	5	6	4	1	8	2	3	
2	6	4	8	9	3	5	1	7	
1	8	3	7	5	2	6	9	4	

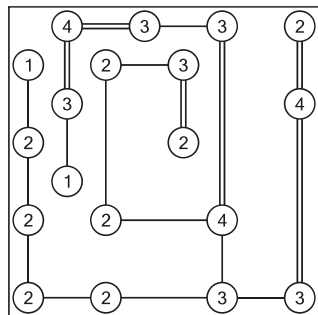

ZIPPERLEN

Fillomino

Unterteilen Sie das gesamte Gitter in zusammenhängende Gebiete
 Jede Zahl im Gitter gibt an, aus wie vielen Feldern das zugehörige Gebiet besteht. In jedes Feld eines Gebiets wird dieselbe Zahl eingetragen. Ein Gebiet kann keine, eine oder mehrere der vorgegebenen Zahlen enthalten. Kein Gebiet darf die Form eines Rechtecks oder Quadrats haben (z. B. sind 2x2 Blöcke verboten).

	4		4		5		9		7	
								9		7
	5				4			5	7	
	8	8		7		5				8
		8					9			
	8					9	4		5	5
4			7		9					4
4				9	6		6		5	6
	4			3		6		3		
5			5		4		3			
8	8		8	3		6				6

Square0

Das quadratische Rastergitter enthält Punkte auf den Schnittpunkten von Linien. Eine Zahl in einem Feld gibt an, wie viele der vier umgebenden Punkte zu schwärzen sind.

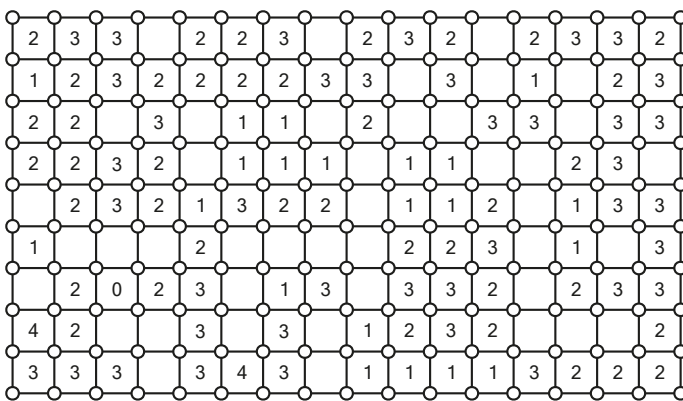

LÖSUNGEN:

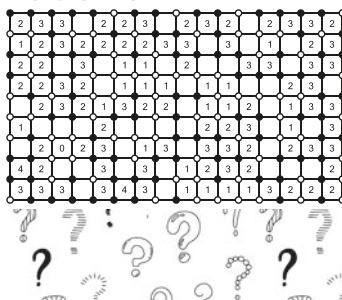

5	4	4	4	3	5	5	9	7	7	7	7
5	5	4	3	3	4	5	9	9	9	7	7
5	5	7	7	4	4	5	9	9	5	7	8
8	8	8	7	7	4	5	4	9	5	8	8
8	8	8	7	9	9	4	4	9	5	8	8
8	8	6	7	9	9	9	4	9	5	5	8
4	6	6	7	9	9	9	6	4	4	4	8
4	6	6	3	9	6	6	6	4	5	6	8
4	4	6	3	3	4	6	6	3	5	6	6
5	5	5	5	4	4	4	3	3	5	6	6
8	8	5	8	3	3	6	6	5	5	3	6
8	8	8	8	8	3	6	6	6	6	3	3

Werbung

FRÜHLINGSFEST
Bernstadt



24.04. BIS 26.04.

Fr. 24.04. Party mit **Shark** | Eintritt 10 €*
19.30 Uhr 1 Maß Bier frei bis 21 Uhr

SHARK

Sa. 25.04. Heimspiel mit **Albfetza**
19.30 Uhr Eintritt 13 €*

ALBFETZA

So. 26.04. Familientag | Eintritt frei

10.30 Uhr Frühschoppen mit **GmBH & Co. KG**
Mittagessen, anschließend Kaffee & Kuchen

14.00 Uhr Kinderspielstraße in der Riedwiesenhalle

14.30 Uhr Zünftiger Nachmittag mit **Albkapelle Dettingen**

17.30 Uhr Zeltausklang mit **I N S T E R E O**

*KEIN EINLASS UNTER 16 JAHREN. Muttizettel/Übertragung der Erziehungsberechtigung werden NICHT anerkannt.

engagiert-in-ulm.de



23. - 30. April 26
EngagierDich-Woche

Finde hier dein passendes Ehrenamt



Stadt Ulm

engagiert in **ulm**

Am Palmsonntag 29.03.2026

von 8.30 - 10.30 Uhr
Ofenfrische Palmbrezeln & Brezeln
Wir freuen uns über euren Besuch!



FRIEß
Bäckerei • Konditorei

Euer Bäckerei Frieß Team

Metzgerei
Heußler

Wochen-Angebote

gültig vom
23.03. bis
28.03.2026

Saftiger
Schweinehals
100g € 0,99

Magerer
Schweinerücken
am Stück oder als Steak
100g € 0,99

Bratwürste im Darm
probieren Sie dazu unsere fertige Bratensauce
100g € 1,29

Rinder Tafelspitz
100g € 1,89

Würzige
Bierwurst
100g € 1,39

Saftiger
Bauernschinken
100g € 1,69

Wir schlachten und produzieren alles noch selbst – und das alles in und aus unserer Region.

Angebote sind in allen Metzgerei-Heußler-Filialen gültig, außer im Werkverkauf in Dettingen und in der Filiale Donaualtheim.



HOLLA DIE HEUFEE
HOLLA... WIE DAS DUFTET!

KLEINTIER-HEU & STROH

von schwäbischen Streuobstwiesen & Feldern

- 100 % Streuobstwieseneheu aus dem 1. Schnitt, schonend gemäht, hoher Rohfasergehalt, feste Halme
- Leicht entnehmbar, handverpackt im Papiersack
- auch im Abo erhältlich (schreiben Sie uns an)

HEU 7€
CA. 2,5 KG

STROH 5€
CA. 1,5 KG

Immer donnerstags kostenlose Lieferung an Ihre Haustüre*

Bestellung unter:

Mail: info@heufee.de
Tel: 0172 7194956

* im Verteilgebiet der Mitteilungsblätter



Gogelfuß/Mayer GbR, Im Mittelbühl 36, 89160 Dormstadt

ANZEIGENSCHLUSS:
dienstags, 16 Uhr

www.zipperlen.green

Reiseangebote - Busreisen

18.04.	4 T.	Eröffnung - Rimske Terme	€ 499,-
23.04.	4 T.	Eröffnung - Rimske Terme	€ 499,-
30.04.	5 T.	Insel Usedom	€ 799,-
01.05.	5 T.	Toskana – Kultur & Genuss	€ 699,-
14.05.	4 T.	Pilsen-Prag-Kladruby	€ 559,-
18.05.	5 T.	Bezauberndes Venedig	€ 685,-
18.05.	5 T.	Unter der Sonne von Rab	€ 719,-
23.05.	5 T.	Blumenriviera	€ 639,-
23.05.	4 T.	Paris	€ 509,-
27.05.	5 T.	Gardasee	€ 719,-
29.05.	5 T.	Nordfriesland	€ 699,-
04.06.	4 T.	Drei-Flüsse-Fahrt	€ 519,-
11.06.	4 T.	Von der Großstadt zur Oase	€ 489,-
13.06.	2 T.	Luganersee & Spuren Bernina	€ 319,-
18.06.	4 T.	Prosecco, Spritz und Grappa	€ 569,-
22.06.	5 T.	Inselhöfen Ostsee	€ 715,-
02.07.	5 T.	Lago, Matterhorn & Mailand	€ 779,-
16.07.	4 T.	Marillenfest Wachau	€ 669,-
24.07.	4 T.	Eifel und Rursee	€ 509,-
30.07.	4 T.	Vierwaldstättersee	€ 769,-
01.08.	2 T.	Donau im Feuerzauber	€ 299,-
01.08.	9 T.	Feriensommer Südschweden	€ 1739,-
16.08.	8 T.	Fjordzauber auf Schienen	€ 1815,-
10.09.	4 T.	Hamburg	€ 585,-

Tagesfahrten

11.04. Allgäuer Nadelstiche 12.04. Mainau, 19.04. Gönninger Tulpen-sonntag, 26.04. Markt Cannobio, 02.05. LGS Ellwangen, 07.05. Kreuzfahrt Binnenland, 09.05. Bozen, 10.05. Muttertag am Brombachsee, Titisee, Tegernsee 14.05. Rosenheim Cops, 15.05. Frühling Blüba, 16.05. Reichenau & Überlingen, 25.05. Swarovski, 28.05. Straßburg, u.v.m. Seenachtsfest, Chur-Arosa-Bahn, Hexenwasser, Brennerei Prinz, Bayrischzell „Frühling“, Tiroler Zugspitze, Brandnertal, Wendelstein, Weintour im Planwagen, Hohenzollern, Tannheim, Weleda, Apfelzügle, Staffelsee, Achensee, Spalter Hopfenland, Forggensee, Königssee



Reisebüro

TOURISTIK

Reisekatalog anfordern

In den Lindeschen 4 · 89129 Langenau · Telefon 07345 / 9699-0
info@steck-touristik.de · www.steck-touristik.de

WWW.ZIPPERLEN.GREEN



GREEN
PRINT

gedruckt auf
100% Recyclingpapier

ERKA
HAUSTÜREN · FENSTER · GARAGENTORE

**HAUSTÜREN
TORE
FENSTER**

Montage durch
geschulte
Fachmonteure

• Beratung • Verkauf • Montage • Kundendienst •

Hermann-Köhl-Str. 4 Telefon (0 73 48) 2 41 68
89160 Dornstadt-Himmelweiler Telefax (0 73 48) 96 66 61
info@erka-dornstadt.de · www.erka-dornstadt.de

**Kompotherm
Haustüren**

WALLISER

Wohnen und mehr...

Komplettrenovierung

Beratung Planung Umsetzung

Parkett legen/abschleifen



Vinylboden



Teppichboden

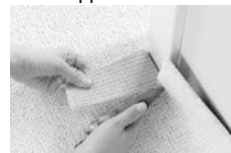

Streichen



Tapezieren



Gardinen

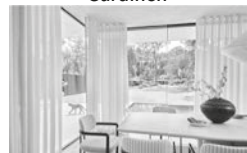

Böhmenstraße 41 89547 Gerstetten Tel.: 07323-95 19 00 www.walliser-gerstetten.de
Mittwochs ganztägig geschlossen!

Die Gemeinde Gerstetten
(ca. 11.700 Einwohner) sucht
baldmöglichst eine



Pädagogische Fachkraft (m/w/d) für den Kindergarten Heldenfingen in Teilzeit (50 %)

Die vollständige Stellenausschreibung finden
Sie auf unserer Homepage: www.gerstetten.de

**Haben wir Ihr Interesse geweckt?
Wir freuen uns darauf, Sie kennenzulernen!**

Senden Sie uns bitte Ihre aussagekräftigen
Bewerbungsunterlagen bis 20.04.2026
vorzugsweise über unser Stellenportal
unter www.gerstetten.de oder per Mail
an bewerbung@gerstetten.de bzw. an
die Gemeindeverwaltung Gerstetten,
Wilhelmstraße 31, 89547 Gerstetten.



Für telefonische Auskünfte steht Ihnen Hauptamtsleiterin
Sabine Weber unter Tel. 07323/84 100 gerne zur Verfügung.
Schwerbehinderte Bewerber werden bei ansonsten im Wesentlichen
gleicher Eignung bevorzugt berücksichtigt.

Elektro - Meisterbetrieb

• Elektroinstallationen und Reparaturen
• Netzwerkinstallationen · Messungen/Prüfungen
• Beleuchtung · Alarmanlagen

im Neubau, Sanierung und Bestand



SAN-TECH GmbH · Sanitär · Heizung · Elektro
Lerchenbergstr. 25 · 89160 Dornstadt · 0 73 48 | 22 30 0
info@san-tech-gmbh.de · www.san-tech-gmbh.de